

SICHTSCHUTZ

Fichte druckimprägniert.



Flechtzaun „Rimini“

Der Flechtzaun bietet in kompakter Ausführung einen idealen Schutz gegen Sonne und Wind, sowie gegen neugierige Blicke von außen, Lamellenstärke 6/80 mm, feiner Kreissägeschnitt, Rahmenstärke 26/70 mm, Kanten gerundet, gehobelt, ohne Steher, ohne Zubehör

Art.-Nr.	Maße cm H x B	Einheit/ Palette	Stückpreis €exkl. USt.	Stückpreis €inkl. USt.
4118	90 x 180	20	38,63	46,35
4510	150 x 90	20	33,50	40,20
4515	150 x 150	20	43,83	52,60
4518	150 x 180	20	53,01	63,61
4810	180 x 90	20	38,25	45,90
4815	180 x 150	20	51,24	61,49
4818	180 x 180	20	61,59	73,91

Bei den folgenden Sichtschutzelementen erhöhen Edelstahlschrauben die Stabilität!



Abbildung: Art.-Nr. 6811 + 6819

Dichtelement „Nizza“

Vollkommener Sichtschutz wird gewährleistet, gehobelt, Kanten gerundet, Lamellenstärke 8/95 mm, Rahmenstärke 50/75 mm, ohne Steher, ohne Zubehör

Dichtelement „Nizza“

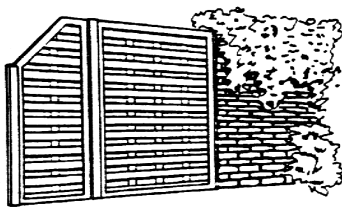
mit Abschrägung von 180 auf 120 cm. Ideal als Abschlusselement, wahlweise mit linker und rechter Abschrägung

6854	156 x 90		84,17	101,00
6858	156 x 180		133,17	159,80
6809	180 x 90		86,67	104,00
6819	180 x 180		141,67	170,00
6209	116 x 90		66,71	80,05
6218	116 x 180		106,58	127,90
6810	120/180 x 90 re		99,17	119,00
6811	120/180 x 90 li		99,17	119,00



Abbildung: von innen gesehen

Tor „Nizza“

Beschläge montiert, bestehend aus:
1 Stück Dichtelement Nizza 180/90 cm, Winkelbänder mit Kegel, Verschluss inkl. Überfalle für Vorhangschloss, Montagetipp siehe Seite 32.

6816	180 x 90		176,67	212,00
------	----------	--	--------	---------------

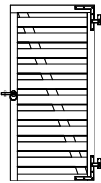

Abbildung: Art.-Nr. 6719 + 6720

Dichtelement „Toledo“

mit Leimholzbogen seitlich auf 156 cm abgesenkt, Lamellenstärke 8/95 mm, Rahmenstärke 50/75 mm, gehobelt, Kanten gerundet, ohne Steher, ohne Zubehör

6719	156/180 x 180		199,17	239,00
6720	156/180 x 90		155,83	187,00

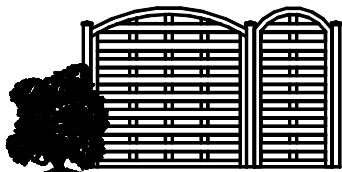
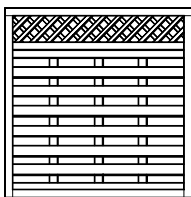

Kombielement „Filzmoos“

Lamellenstärke 8/95 mm, Rahmenstärke 50/75 mm, gehobelt, Kanten gerundet, blickdicht bis 148 cm, anschließend Rankgitter mit ca. 7 cm Maschenweite

6716	180 x 180		165,83	199,00
6704	180 x 90		112,50	135,00



Abbildung: Art.-Nr. 6702

Kombielement „Filzmoos“

mit Abschrägung auf 90 cm, Lamellenstärke 8/95 mm, Rahmenstärke 50/75 mm, gehobelt, Kanten gerundet

6702	90/180 x 90 re		130,83	157,00
6703	90/180 x 90 li		130,83	157,00

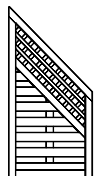
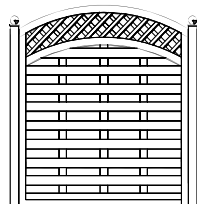

Kombielement „Filzmoos“ mit Schweifbogen

Lamellenstärke 8/95 mm, Rahmenstärke 50/75 mm, gehobelt, Kanten gerundet, Rankgitter mit ca. 7 cm Maschenweite, ohne Steher, ohne Zubehör

6725	180/204 x 180		303,33	364,00
------	---------------	--	--------	---------------

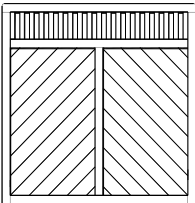
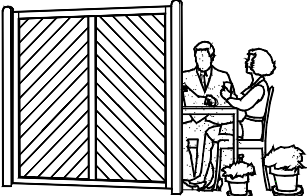
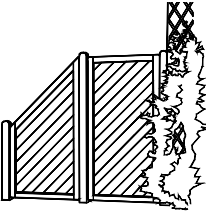
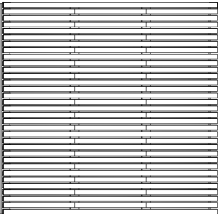
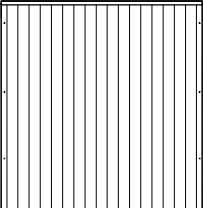
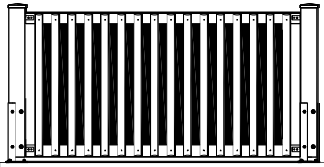
NEU		Diagonal-Kombielement „Radstadt“	Art.-Nr.	Maße cm H x B	Stückpreis €exkl. USt.	Stückpreis €inkl. USt.
		Rahmenstärke 50/75 mm, Nut-Feder-Schalung 20 mm, gehobelt, Kanten gerundet, ohne Steher, ohne Zubehör, blickdicht bis 148 cm, anschließend oben transparent	6730	180 x 180	249,17	299,00
		Diagonalelement „Radstadt“ Rahmenstärke 50/75 mm, Nut-Feder-Schalung 20 mm, gehobelt, Kanten gerundet, ohne Steher, ohne Zubehör, Artikel 6721 und 6724 mit Mittelrahmen	6721 6722 6724	180 x 180 180 x 90 90 x 180	199,17 119,17 119,17	239,00 143,00 143,00
	 Abbildung: Art.-Nr. 6723 + 6722	Diagonalelement „Radstadt“ mit Abschrägung von 180 auf 90 cm, Rahmenstärke 50/75 mm, Nut-Feder-Schalung 20 mm, gehobelt, Kanten gerundet, ohne Steher, ohne Zubehör	6723	90/180 x 90	123,33	148,00
		Terrassenelement „Saalbach“ bestehend aus gehobelten, abgeschrägten Profilhölzern ca. 15/45 mm, von hinten mit 4 senkrechten Latten 70/22 mm verschraubt, kein vollkommener Sichtschutz! Rückseite siehe Seite 37!	6760	180 x 180	157,50	189,00
		Dichtelement „Hermagor“ Element mit senkrechter Nut-Federschalung 20 mm stark, gehobelt, von hinten mit drei Querhölzern 35/78 mm verschraubt, oben mit Abdeckleiste ca. 45/35 mm, gehobelt, Längskanten gerundet, Rückseite siehe Seite 35!	6738	180 x 180	160,83	193,00
Kiefer druckimprägniert		Sichtschutz „Kufstein“ Kiefer druckimprägniert, mit umlaufendem Rahmen 50 x 80 mm stark, Gesamtstärke ca. 10 cm, gehobelt, Kanten gerundet, mit Schalldämm- und Absorptionsmaterial gefüllt, zeitlose, geradlinige Optik durch senkrecht montierte Halbrundlatten 25x56 mm oben und unten abgeschrägt, Achsmaß 200 cm	6765	96 x 188	300,00	360,00
	Vierkantleiste mit Dichtung 27x50 mm stark (für Mauermontage)	6770	199	11,39	13,67	
	Montage zwischen Vierkantstehern 11x11 cm	4250 4240	200 100	28,67 16,14	34,40 19,37	
	Bodenanker 11x11 cm	5042		47,76	57,31	
	Schraublasche ohne Dübel für Befestigung des Holzelements zwischen den Stehern, inkl. Schrauben	5161	10	2,59	3,11	

MÜLLSAMMELPLÄTZE

Müllsammelstelle mit schrägem Dach Typ A

bestehend aus:

Art.-Nr. 4180 € 1.167,00 inkl. 20 % USt.

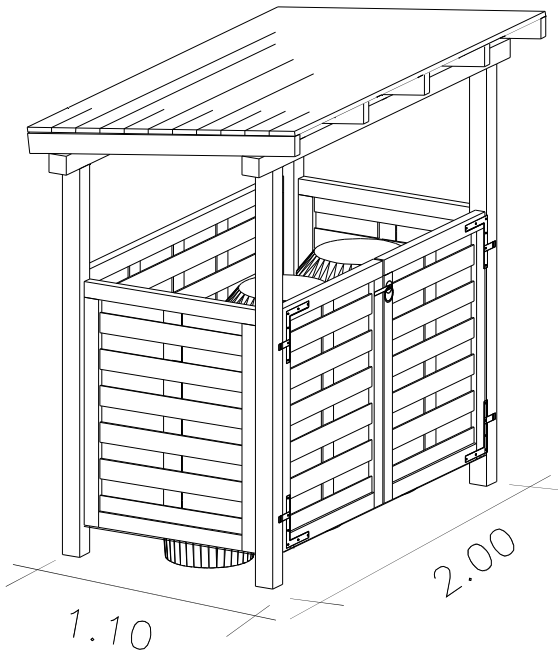

Art.-Nr.	Bezeichnung	Menge
4918	Vierkantsteher 185/9/9	2 Stk.
4920	Vierkantsteher 200/9/9	2 Stk.
9962	Sattelbalken 224/9/9	2 Stk.
9962	Sparren 142,5/9/4,5	5 Stk.
9962	Bretter 224/12/2,6 sägerau	3,20 m ²
6218	Dichtelement Nizza 116/180	1 Stk.
6209	Dichtelement Nizza 116/90	4 Stk.
5483	Zaunhalter Set – 6 Stk.	3 Stk.
5033	Pfostenanker schwer	4 Stk.
7900	Befestigungsmaterial	1 Stk.
5255	Beschlag Sichtschutztore m. Ring inkl. Montage	1 Stk.
5249	Winkelbänder inkl. Montage	2 Stk.
5252	Kegel lose	2 Stk.
5419	Feststeller m. Kunststoffgriff	1 Stk.

ohne Dacheindeckung, Schneelast 300 kg/m²

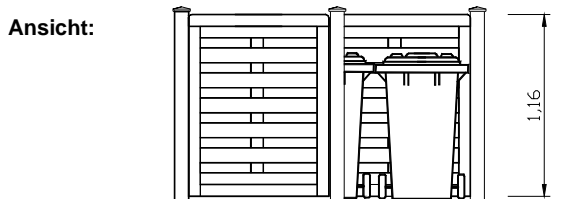
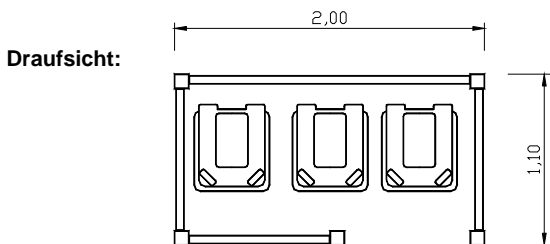

Müllsammelstelle Typ B

bestehend aus:

Preise inkl. 20 % USt.

Art.-Nr.	Bezeichnung	Menge	Einzelpreis €	Gesamtpreis €
4912	Vierkantsteher 120/9/9	5 Stk.	15,80	79,00
5043	Pfostenanker m. Bodenplatte	5 Stk.	21,42	107,10
5294	Pfostenkappe aus Metall	5 Stk.	4,99	24,95
5483	Zaunhalter Set – 6 Stk.	3 Stk.	6,72	20,16
6218	Dichtelement Nizza 116/180	1 Stk.	127,90	127,90
6209	Dichtelement Nizza 116/90	3 Stk.	80,05	240,15
				€ 599,26

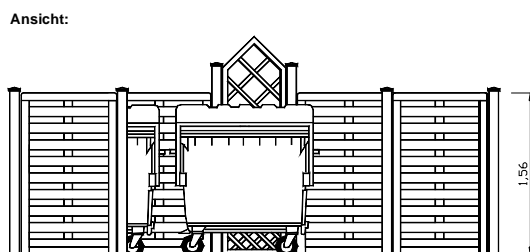
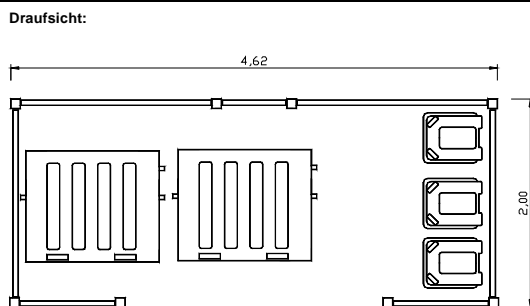









Müllsammelstelle Typ C

bestehend aus:

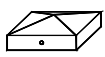
Preise inkl. 20 % USt.

Art.-Nr.	Bezeichnung	Menge	Einzelpreis €	Gesamtpreis €
4915	Vierkantsteher 161/9/9	6 Stk.	17,65	105,90
4918	Vierkantsteher 185/9/9	2 Stk.	20,90	41,80
5033	Pfostenanker schwer	8 Stk.	49,23	393,84
5294	Pfostenkappe aus Metall	8 Stk.	4,99	39,92
5483	Zaunhalter Set – 6 Stk.	5 Stk.	6,72	33,60
6854	Dichtelement Nizza 156/90	2 Stk.	101,00	202,00
6858	Dichtelement Nizza 156/180	4 Stk.	159,80	639,20
6101	Rankgitter Marokko 210/60	1 Stk.	79,71	79,71
				€ 1.535,97

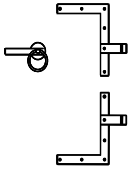
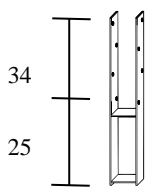
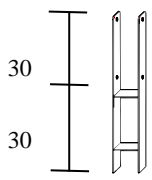
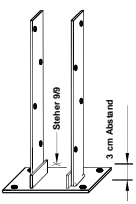
Zubehör für Sichtschutz		Art.-Nr.	Maße cm L	Stärke mm	Einheit/ Palette	Stückpreis €exkl. USt.	Stückpreis €inkl. USt.
	Zierkugel mit Brettchen Ausführung in Erle – so lange der Vorrat reicht! für Vierkantsteher 9 x 9 cm An der Oberfläche entstehen Risse!	4295	Kugel Ø in cm 9	Brettchengröße in mm 110 x 110		13,38	16,06
	Pfostenkappe aus Holz für Vierkantsteher 9 x 9 cm, inkl. Schraube So lange der Vorrat reicht!	4297		115 x 115		7,33	8,79
	Zierkugel für Steher 9/9 cm aus Metall feuerverzinkt aus Edelstahl aus Kupfer – so lange der Vorrat reicht!	5295 5293 5297	8 8 8		6 10 10	7,32 12,41 18,83	8,78 14,89 22,60
	Pfostenkappe für Steher 9/9 cm aus Metall feuerverzinkt aus Edelstahl aus Kupfer	5294 5292 5290			10 10 10	4,16 6,51 8,04	4,99 7,81 9,65
	Pfostenkappe für Steher 12/12 cm aus Metall feuerverzinkt	5291			10	6,17	7,40
	Anschlagwinkel in L-Form gelb chromatisiert, für Sichtschutz- und Rankelemente, ohne Schrauben	5480		4 x 3	100	0,49	0,59
	Zaunhalter Set Metall Δ verzinkt, Set bestehend aus 6 Stück	5483		4 x 6		Set 5,60	Set 6,72
	Zaunhalter Set Edelstahl Δ Set bestehend aus 6 Stück	5484		4 x 6		Set 10,50	Set 12,60
	Beschlag für Sichtschutztore Δ für Elementbreite 90 cm, gelb chromatisiert, inkl. Winkelbänder mit Kegel und Verschluss sowie Überfalle für Vorhangschloss, für Rahmen 50/75 und 26/70 mm, ohne Einbau Hinweis: Winkelbänder und Kegel auf Anfrage auch in Edelstahl erhältlich!	5255				57,83	69,40
Beschläge feuerverzinkt Δ = inkl. Schrauben □ = inkl. Schrauben und Dübel		Art.-Nr.	Maße cm L			Stückpreis €exkl. USt.	Stückpreis €inkl. USt.
	Pergolalascche Δ zum Einbetonieren, Innenlichte 9 cm, mit Torx 8 mm (Schraubenkopf versenkt) Montagerichtung beachten!	5051		59		41,58	49,90
	H-Bodenanker Δ zum Einbetonieren, Innenlichte 9 cm, mit M-Schrauben 10/110	5052		60		16,58	19,90
	Pfostenanker „schwer“ □ schwere Ausführung, Innenlichte 9 cm Bodenplatte: 15 x 18 cm, 8 mm stark Befestigung am Boden: Stahlanker 10 mm Befestigung Holzsteher: Torx 8 mm Montagerichtung beachten - siehe Seite 38!	5033		40		41,03	49,23

Zubehör für Sichtschutz



Vierkantsteher

Fichte, gehobelt, Längskanten gerundet, vierstielig, oben gefast, kerngetrennt

Art.-Nr.	Maße cm L	Stärke mm	Einheit/ Palette	Stückpreis €exkl. USt.	Stückpreis €inkl. USt.
4910	95	90 x 90	20	10,23	12,27
4911	105	90 x 90	20	10,86	13,03
4912	120	90 x 90	20	13,17	15,80
4913	131	90 x 90	20	13,61	16,33
4915	161	90 x 90	20	14,71	17,65
4918	185	90 x 90	20	17,42	20,90
4920	200	90 x 90	20	17,84	21,41

Vierkantsteher

Fichte, gehobelt, Längskanten gerundet, vierstielig, kerngetrennt

4620	198	70 x 70	20	10,71	12,85
------	-----	---------	----	-------	--------------

Vierkantsteher

Fichte, gehobelt, vierstielig, Längskanten und oben gefast, kerngetrennt

4250	200	110 x 110		28,67	34,40
------	-----	-----------	--	-------	--------------



Vierkantsteher

Fichte, gehobelt, Längskanten gerundet, vierstielig, oben gerundet, kerngetrennt

4892	100	90 x 90		10,34	12,41
4896	190	90 x 90		18,60	22,32