

LAUBEN, PAVILLONS, PERGOLEN

Pavillons druckimprägniert

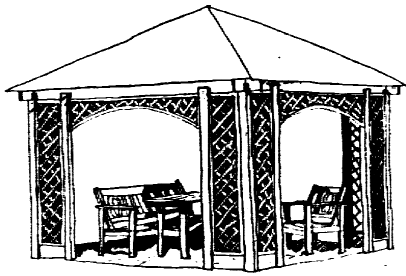

Art.-Nr. 7125 + 7126

Pavillon „Elba“

Grundbausatz bestehend aus:
12 Stk. Steher 216/9/9 cm,
Dachkonstruktion mit 20 cm Vordach,
inklusive witterungsbeständigem,
robusten Zeltdach

Ausbauvariante bestehend aus:
4 Stk. Bogenrankgitter Lacona 40/180
8 Stk. Rankgitter Venedig dicht 180/40
8 Stk. Bodenprofile
inkl. Befestigungsmaterial

Art.-Nr.	Maße cm L x B	UVP €exkl. USt.	UVP €inkl. USt.
7125	Bodenfläche 300 x 300 Firsthöhe 320 cm	996,67	1.196,00
7126		1.021,67	1.226,00

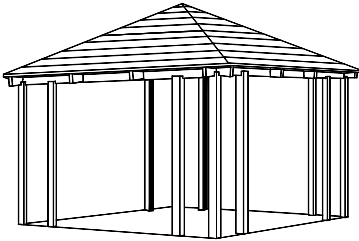

Pavillon „Elba“ mit Dachschalung

Grundbausatz bestehend aus:
12 Stk. Steher 216/9/9 cm,
Dachkonstruktion mit 20 cm Vordach,
inkl. verstärkter Dachkonstruktion und Dachschalung
gehobelt, 20 mm stark, für ca. 250 kg/m² Schneelast
(ohne Dacheindeckung) – ca. 12,5 m² Dachfläche

7122	Bodenfläche 300 x 300 Firsthöhe 322 cm	1.227,50	1.473,00
------	---	----------	-----------------

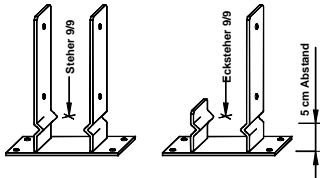

Bodenanker für Pavillon Elba

Set bestehend aus 12 Stk.

5045		235,00	282,00
------	--	--------	---------------

Gartenlauben druckimprägniert



Abb. Art.-Nr. 7110 + 7111 + 7114

Gartenlaube „Korinth“

Grundbausatz ohne Elemente einschließlich Steher 9/9,
Sattelbalken, Doppelreiter,
ohne Bodenanker,
ohne Kastenmodule,
ohne Holzfliesen

Ausbauvariante
bestehend aus:

1 Stk. Rankgitter 156/180 cm, Art.-Nr. 6192
(wenn keine Kastenmodule verwendet werden
empfehlen wir anstatt Art.-Nr. 6192 die Art.-Nr. 6193)
2 Stk. Rankgitter 180/90 cm, Art.-Nr. 6197
1 Stk. Rankgitter 156/90 cm, Art.-Nr. 6191
2 Stk. Vierkantsteher 161/9/9, Art.-Nr. 4915
12 Stk. Rankgitter Como 152/40 cm, Art.-Nr. 4050
12 Stk. Gesimse 41 cm, Art.-Nr. 6011
inkl. Befestigungsmaterial

Aufpreis für Kastenmodule

bestehend aus:
36 Stk. Kastenmodule 58/7/7, Art.-Nr. 6015
16 Stk. Kastenmodule 54/7/7, Art.-Nr. 6018
4 Stk. Kastenmodule 50/7/7, Art.-Nr. 6021
8 Stk. Kastenmodule 190/7/7, Art.-Nr. 6023
256 Stk. Torx 5 x 90

Zeltdach für Gartenlaube

inkl. Unterkonstruktion und Befestigungsmaterial,
Kunststoff mit Gewebeeinlage weiß

7110	Bodenfläche 409 x 299	611,67	734,00
7111		557,50	669,00
7114	Bodenfläche inkl. Kastenmodule 419 x 309	352,50	423,00
7113		790,00	948,00



Abbildung: Grundriss Art.-Nr. 7110



Gartenlauben und Pergolen druckimprägniert

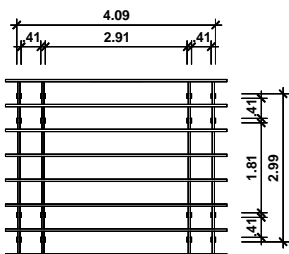
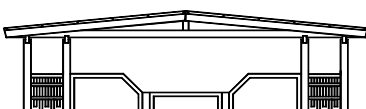
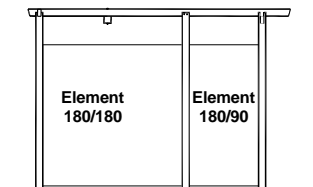

Sternpergola „Lobau“

Grundkonstruktion ohne Elemente

bestehend aus:

7 Stk. Steher, Dachkonstruktion,
inkl. Befestigungsmaterial,
ohne Bodenanker, ohne Tröge

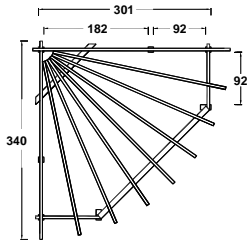

Zeltdach für Sternpergola

Kunststoff mit Gewebeeinlage weiß

Art.-Nr.	Maße cm L x B	UVP €exkl. USt.	UVP €inkl. USt.
7124	Bodenfläche 301 x 301 Dachmaße 340 x 340	415,00	498,00
7109		275,83	331,00

Einzelpergola „Eden“

bestehend aus:

3 Pfosten 224/9/9 cm
2 Sattelbalken 224/9/4,5 cm
9 Einzelreiter 60/9/4,5 cm
4 Streben 40/9/4,5 cm
inkl. Befestigungsmaterial
ohne Bodenanker

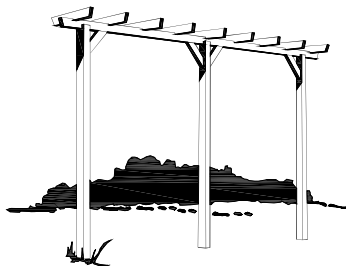

Verlängerung „Eden“

bestehend aus:

1 Pfosten 224/9/9 cm
1 Sattelbalken 224/9/4,5 cm
5 Einzelreiter 60/9/4,5 cm
2 Streben 40/9/4,5 cm
inkl. Befestigungsmaterial
ohne Bodenanker

4450	391	130,00	156,00
4455	191	57,76	69,31

Berechnungsbeispiel:

Art.-Nr.	Bezeichnung	Menge	Einzelpreis €	Gesamtpreis €
6719	Dichtelement Toledo 156 auf 180 h x 180 b	1 Stk.	239,00	239,00
6218	Dichtelement Nizza 116 h x 180 b	1 Stk.	127,90	127,90
6209	Dichtelement Nizza 116 h x 90 b	2 Stk.	80,05	160,10
6854	Dichtelement Nizza 156 h x 90 b	1 Stk.	101,00	101,00
6111	Rankgitter Lacona 40 h x 180 b	1 Stk.	109,24	109,24
6112	Rankgitter Lacona 40 h x 90 b	3 Stk.	101,18	303,54
4915	Vierkantsteher 161/9/9	5 Stk.	17,65	88,25
9962	Vierkantsteher 224/9/9	2 Stk.	26,95	53,90
5483	Zaunhalter Set – 6 Stk.	8 Stk.	6,72	53,76
5294	Pfostenkappe aus Metall f. Steher 9/9	4 Stk.	4,99	19,96
5295	Zierkugel aus Metall f. Steher 9/9	3 Stk.	8,78	26,34
5033	Pfostenanker schwer	7 Stk.	49,23	344,61
9962	Sattelbalken 140/4,5/9 beids. Schräg	2 Stk.	15,00	30,00

€ 1.657,60 UVP inkl. 20 % USt.

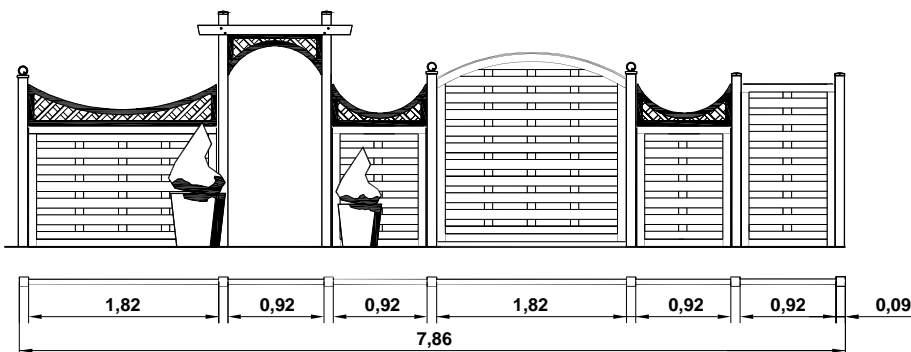

Die Rahmen der Bogenrankgitter „Lacona“
können bauseits farblich gestaltet werden.

Pergola 9/9

	Art.-Nr.	Maße cm L	Stärke mm	UVP €exkl. USt.	UVP €inkl. USt.
① Steher mit Ausnehmung	6001	224	90 x 90	18,29	21,95
② Sattelbalken	6007	400	45 x 90	16,07	19,28
③ Leimholz-Rundbogen	6009	185	45 x 90	61,55	73,86
④ Doppelreiter	6010	110	45 x 90	6,87	8,24
⑤ Sitzbank (Bausatz)	6024	180		138,98	166,77
⑥ Pergolaflansch zum Aufdübeln 	6025	26 x 9		17,38	20,86
⑦ Pergolalasche (Innenlichte 90 mm, zum Einbetonieren)	5051	59		41,58	49,90
⑧ Einzelreiter mit Ausnehmung 45 mm	6026	60	45 x 90	5,08	6,09
⑨ Strebe	4707	40	45 x 90	2,65	3,18
⑩ Sattelbalken (einseitiger Schrägschnitt)	6035	224	45 x 90	10,33	12,40
⑪ Sattelbalken (einseitiger Schrägschnitt)	6038	17	45 x 90	1,83	2,19

Einzelpergola

Kesseldruckimprägniert – Beschreibung siehe oben!

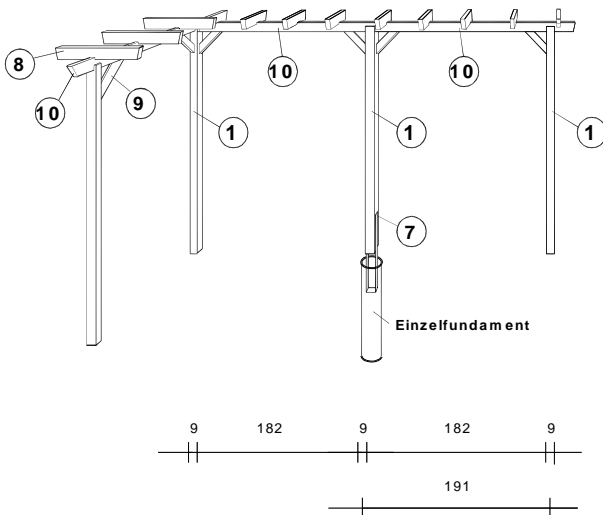

Einzelpergola (Variante)

in Lärche natur oder kesseldruckimprägniert

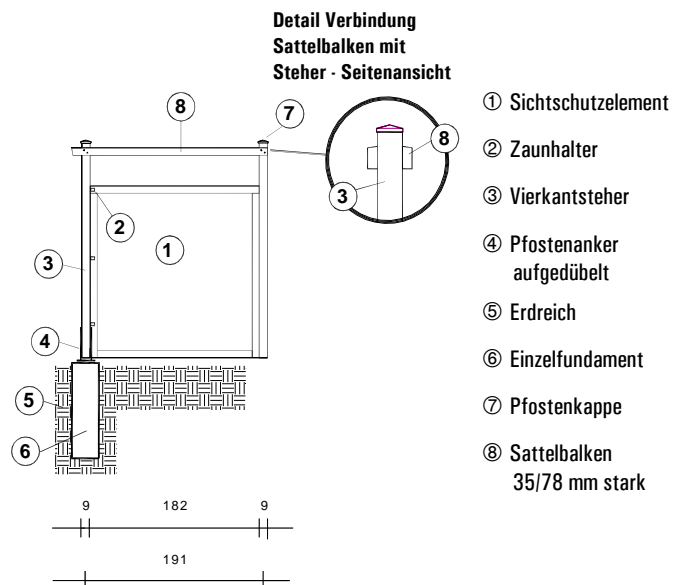

Berechnungsbeispiele:

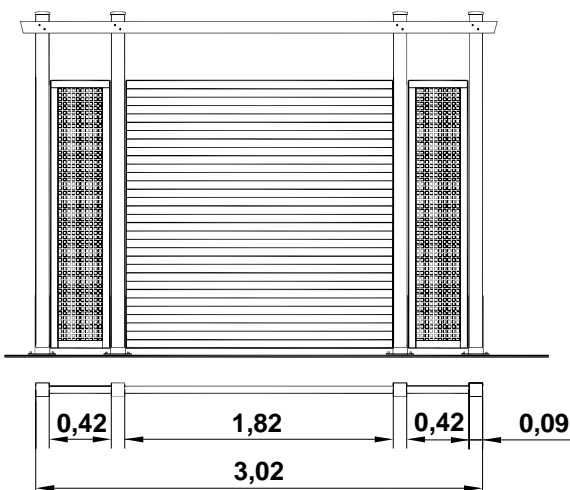

Art.-Nr.	Bezeichnung	Menge	Gesamtpreis €
9961	Vierkantsteher 224/9/9 LÄ	4 Stk.	150,00
6580	Element Granada 180 h/180 b LÄ	1 Stk.	269,00
6528	Rankgitter Milano 180 h/40 b LÄ	2 Stk.	294,00
9961	Riegel 350/3,5/7,8 LÄ schräg	2 Stk.	42,50
5484	Zaunhalter Set Edelstahl	3 Stk.	37,80
5033	Pfostenanker schwer	4 Stk.	196,92
5292	Pfostenkappe Edelstahl	4 Stk.	31,24

UVP inkl. 20 % USt.

€ 1.021,46

Berechnungsbeispiele:

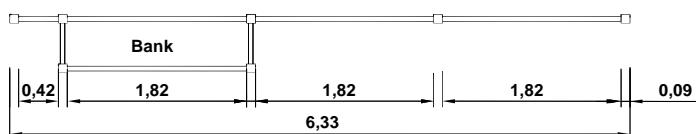
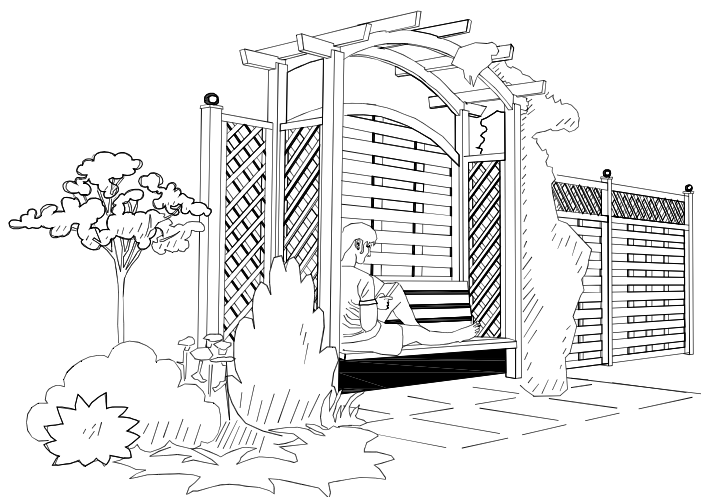

Art.-Nr.	Bezeichnung	Menge	Gesamtpreis €
4918	Vierkantsteher 185/9/9	3 Stk.	62,70
5295	Zierkugel aus Metall	3 Stk.	26,34
6001	Steher mit Ausnehmung 224/9/9	4 Stk.	87,80
6195	Rankgitter Venedig 180 h/40 b	3 Stk.	191,55
6719	Dichtelement Toledo 180 h/180 b	1 Stk.	239,00
6038	Sattelbalken 17/4,5/9	4 Stk.	8,76
6009	Leimholzbogen 185/4,5/9	2 Stk.	147,72
6010	Doppelreiter 110/4,5/9	5 Stk.	41,20
6024	Pergolabank 180	1 Stk.	166,77
6716	Kombielement Filzmoos 180 h/180 b	2 Stk.	398,00
5483	Zaunhalter Set 6 Stk.	7 Stk.	47,04
5043	Mauerlasche m. erhöhtem Steg	2 Stk.	43,70
5033	Pfostenanker schwer	5 Stk.	246,15
9962	Pfosten 180/4/12	2 Stk.	26,54

UVP inkl. 20 % USt.

€ 1.733,27

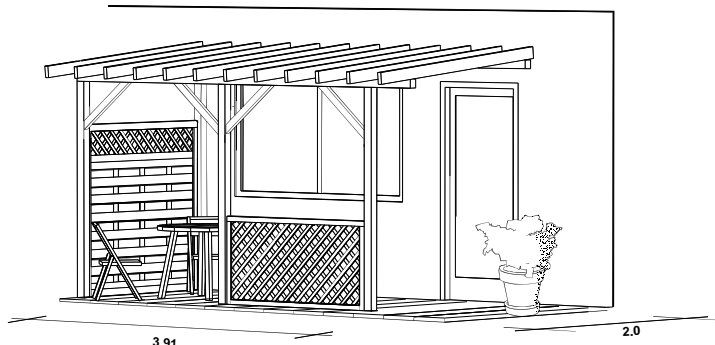

Terrassenpergola

(Dachgröße 450 x 250 cm)

Art.-Nr.	Bezeichnung	Menge	Gesamtpreis €
4925	Steher 250/9/9 – bauseits kürzen	3 Stk.	80,85
4925	Steher 250/9/9	1 Stk.	26,95
4945	Sattelbalken 450/9/9	2 Stk.	87,18
4707	Strebe 40/4,5/9	4 Stk.	12,72
9962	Sparren 250/4,5/9	12 Stk.	183,30
6716	Dichtelement Filzmoos 180 h/180 b	1 Stk.	199,00
6194	Rankgitter Venedig dicht 90 h/180 b	1 Stk.	94,35
5483	Zaunhalter Set - 6 Stk.	2 Stk.	13,44
5033	Pfostenanker schwer	3 Stk.	147,69

UVP inkl. 20 % USt.

€ 845,48

Bei oben angeführten Pergolen sind bei gewünschter Dacheindeckung stärkere Dimensionen erforderlich!

Für die Erstellung eines maßgeschneiderten Offertes für Ihre Pergola stehen wir Ihnen gerne zur Verfügung.

Weitere Informationen unter www.jaegerzaun.at